



Michał Piekar Inżynieria  
ul. Brzeziny 43  
44-337 Jastrzębie-Zdrój  
NIP: 6332219909 REGON: 360956627

tel. +48 506204080  
e-mail: [michal.piekar@advalp.pl](mailto:michal.piekar@advalp.pl)  
web: [advalp.pl](http://advalp.pl)

00058

## Poszerzenie stopki BMW R850R R1150R R1100RT Instrukcja instalacji

Zestaw zawiera:

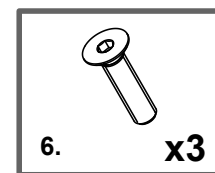
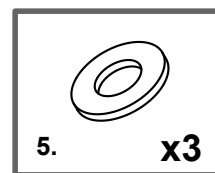
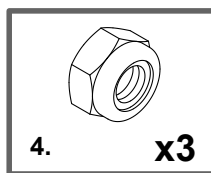
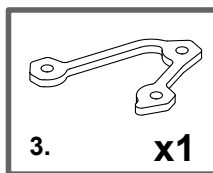
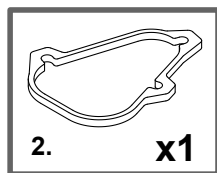
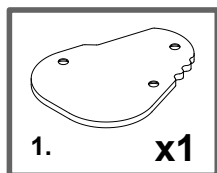

## BMW R850R R1150R R1100RT side stand extension Installation manual

Set includes:

1. Przełóż przez otwory w płytce dolnej (1) trzy śruby (6) i nałóż na nie płytkę środkową (2).
2. Umieść stopkę centralną w gnieździe powstałym z płytki środkowej (2) i dolnej (1).
3. Nałóż na górę podstawy stopki płytkę górną (3).
4. Na śruby (6) wystające nad płytkę górną (2) nałóż podkładki (5), a następnie skręć połączenia nakrętkami (4) używając momentu 2,5 Nm.

1. Pass through the holes in the bottom plate (1) the three screws (6) and put on them the middle plate (2) from the top.
2. Place the side stand in the slot resulting from the middle plate (2) and the lower plate (1)
3. Apply the top of the foot base, a top plate (2).
4. Apply the washers (5) to the screws (6) projecting on the top plate (2) and screw connection with the nuts (4) using a torque of 2.5 Nm (1.8 lb-ft).

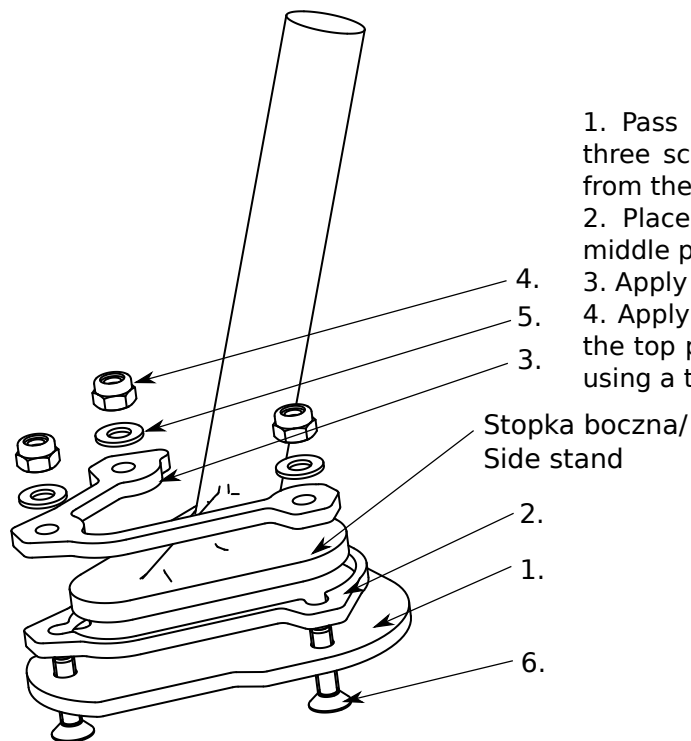

Po przejechaniu pierwszych 50km sprawdź czy wszystkie połączenia gwintowe są dokręcone właściwym momentem.

M4 2,5 Nm 1.8 lb-ft

After the first 50 km, check that all threaded connections are tightened to the correct torque.