



Michał Piekar Inżynieria  
ul. Brzeziny 43  
44-337 Jastrzębie-Zdrój  
NIP: 6332219909 REGON: 360956627

tel. +48 506204080  
e-mail: [michal.piekar@advalp.pl](mailto:michal.piekar@advalp.pl)  
web: [advalp.pl](http://advalp.pl)

00087

## Poszerzenie stopki BMW R1200GS 2004-2005 Instrukcja instalacji

Zestaw zawiera:

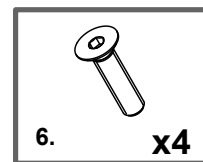
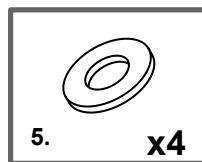
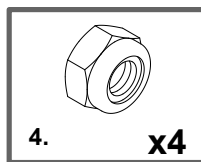
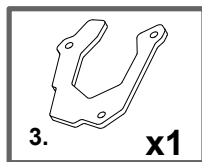
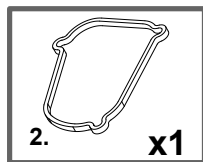
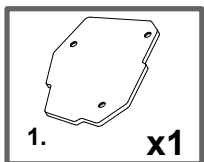

1. Przelóż przez otwory w płytce dolnej (1) cztery śruby (6) i nałóż na nie płytkę środkową (2).
2. Umieść stopkę boczną w gnieździe powstałym z płytki środkowej (2) i dolnej (1).
3. Nałóż na górę podstawy stopki płytkę górną (3).
4. Na śruby (6) wystające nad płytkę górną (2) nałóż podkładki (5), a następnie skręć połączenia nakrętkami (4) używając momentu 2,5 Nm.

## BMW R1200GS 2004-2005 side stand extension Installation manual

Set includes:

1. Pass through the holes in the bottom plate (1) the four screws (6) and put on them the middle plate (2) from the top.
2. Place the side stand in the slot resulting from the middle plate (2) and the lower plate (1).
3. Apply the top of the foot base, a top plate (2).
4. Apply the washers (5) to the screws (6) projecting on the top plate (2) and screw connection with the nuts (4) using a torque of 2.5 Nm (1.8 lb-ft).

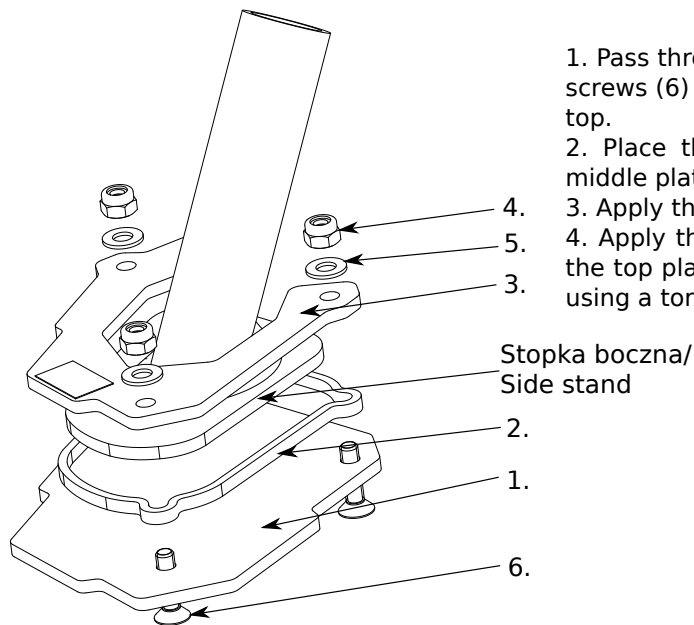

Po przejechaniu pierwszych 50km sprawdź czy wszystkie połączenia gwintowe są dokręcone właściwym momentem.

M4 2,5 Nm 1.8 lb-ft

After the first 50 km, check that all threaded connections are tightened to the correct torque.